

COOLPIX P1100

Kullanım Kılavuzu (Garanti Belgesi ile)

- Fotoğraf makinesini kullanmadan önce bu belgeyi dikkatli bir şekilde okuyun.
- Fotoğraf makinesinin doğru bir şekilde kullanılmasını sağlamak amacıyla, "Emniyetiniz için" (arka sayfa) bölümünü okuduğunuzdan emin olun.
- Bu belgeyi okuduktan sonra, ileride başvurmak üzere kolayca erişebileceğiniz bir yerde saklayın.

NIKON CORPORATION'ın yazılı izni olmadan bu belgenin herhangi bir biçiminde, tamamen veya kısmen (eleştirici makalelerinde veya incelemelerde kısa alıntılar hariç) reproduksiyon yapılamaz.



NIKON CORPORATION
© 2025 Nikon Corporation



AMA17585
Avrupa'da basılmıştır.
CTS02(1W)/6MQ0691W-02

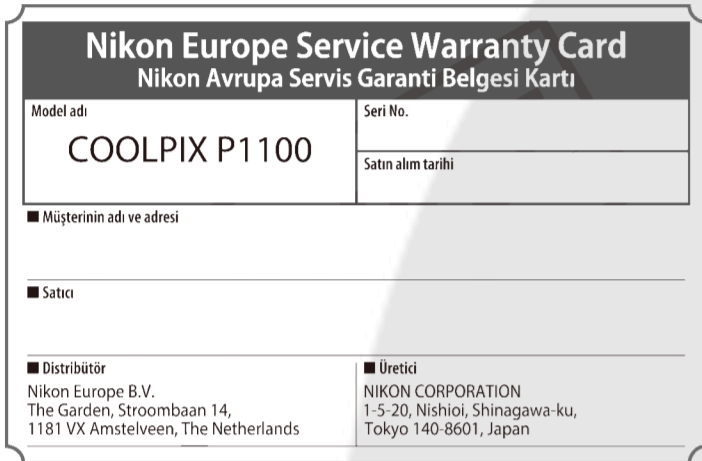

Garanti koşulları - Nikon Avrupa Hizmet Garantisi

Değerli Nikon müşterisi,
Bu Nikon ürünü satın aldığınız için teşekkür ederiz. Nikon ürününüz için garanti hizmetine ihtiyacı duyarsanız lütfen ürünü satın aldığınız bayii veya Nikon Europe B.V. (örn. Avrupa/Rusya/diğerleri) satış alanı içindeki yetkili hizmet ağı üyelerimizden birine başvurun. Ayrıntılar için bkz: <https://www.nikoneurope.com>

Herhangi bir soruna karşışlaşmak için, bayinize veya yetkili hizmet ağımıza başvurmadan önce kullanım kılavuzlarını dikkatlice okumanızı tavsiye ederiz.

Nikon ürününüz herhangi bir üretim hatasına karşı, ürünün satın alındığı tarihten itibaren bir tam yıl garantilidir. Garanti süresi içinde ürünün hatalı malzeme veya işçilik sebebiyle hatalı olduğu ortaya çıkarsa, Nikon Europe B.V. satış sınırları içindeki yetkili hizmet ağımız, işçilik veya parçalar için herhangi bir ücret talep etmeden, aşağıda belirtilen şartlar ve koşullara uygun olarak ürünü onaracaktır. Nikon ürünü değiştirme veya onarma hakkını (tamamen kendi takdirinde) saklı tutar.

- Bu garanti yalnızca bilgilerin yazıldığı garanti kartının, orijinal faturanın veya satın alma tarihini, ürün tipini ve bayinin ismini gösteren satın alma belgesinin ve ürünün ibrazı üzerine geçerlidir. Yukarıda belirtilen belgelerin ibraz edilmemesi veya verilen bilginin eksik ya da anlaşılmasız halinde, Nikon, ücretsiz garanti hizmetini reddetme hakkını saklı tutar.
- Bu garanti şunları kapsamaz:
 - normal eskime veya aşınma sonucu gerekli olan parçaların bakımı, tamiri veya değiştirilmesi,
 - ürünün kullanım kılavuzlarında tanımlanan normal amacı dışında geliştirmek üzere değiştirilmesi ve bunun için Nikon'un önceden yazılı onayının alınmaması,
 - nakliye masrafları ve ürünlerin garantisiz ile doğrudan veya dolaylı olarak ilişkili tüm nakliye riskleri,
 - ürünün tasarlandığı ve/veya ürettiği ülke dışındaki ülkelerde yürürlükte olan yerel veya ulusal teknik standartlara uymak amacıyla, Nikon'un önceden yazılı izni alınmaksızın üründe gerçekleştirilecek değişim ve ayar işlemlerinden doğan hasarlar.
- Garanti şu durumlarda geçerli değildir:
 - ürünü normal amacı dışında veya doğru kullanım ve bakıma ilişkin kullanıcı talimatlarına aykırı biçimde kullanmak ve kullanıldığı ülkede geçerli olan emniyet standartlarına uymayan şekilde kurmak veya kullanmak dahil ancak bunlarla sınırlı olmamak kaydıyla, ürünün yanlış kullanımından doğan hasarlar.
 - yangın, su, yangın, yanlış kullanım veya ihmal dahil ancak bunlarla sınırlı olmamak kaydıyla, kazalar sonucu ortaya çıkan hasarlar.
 - ürünün üzerindeki model veya seri numarasının tahrip edilmesi, okunmaz hale gelmesi veya çıkarılması.
 - yetkili olmayan hizmet kurumu/veya kişiler tarafından gerçekleştirilen tamir veya ayar işlemlerinden doğan hasarlar.
 - ürünün dahil olduğu veya kullanıldığı sistemlerde meydana gelen hatalar.

- Bu hizmet garantisiz, tüketicinin yürürlükte olan kanunlar kapsamındaki yasal haklarını ve tüketici ile bayi arasındaki alım satım sözleşmesinden doğan haklarını etkilemez.

Dikkat: Tüm yetkili Nikon Hizmet Noktaları çevrimiçi olarak şu linkten öğrenilebilir: (URL = <https://www.nikoneurope.com>).

COOLPIX P1100 Model Adı: N2323

Nikon kullanıcı desteği
Teknik desteğe ihtiyacınız olursa, bir dizi seçeneq sunuyoruz.

- ABD'deki kullanıcılar için:** <https://www.nikonusa.com/>
- Kanada'daki kullanıcılar için:** <https://www.nikon.ca/>
- Meksika'daki kullanıcılar için:** <https://www.nikon.com.mx/>
- Latin Amerika'daki kullanıcılar için:** <https://www.nikonamericalatina.com/>
- Avrupa'daki kullanıcılar için:** <https://www.nikoneurope.com>
- Asya, Okyanusya, Orta Doğu ve Afrika'daki kullanıcılar için:** <https://www.nikon-asia.com/>

COOLPIX P1100 *Kullanım Kılavuzu ve Başvuru Kaynağı*

Bu *Kullanım Kılavuzuna* ek olarak, fotoğraf makineniz için bir *Başvuru Kaynağı* mevcuttur.

■ Kullanım Kılavuzu (bu sayfa)

Bu *Kullanım Kılavuzu*, temel fotoğraf makinesi işlemlerini açıklamaktadır.

■ Başvuru Kaynağı

Fotoğraf makinesinin özellikleri ve işlemleri *Kullanım Kılavuzunun* bir eki olan *Başvuru Kaynağında* detaylandırılmıştır. Bu *Başvuru Kaynağı* bilgisayarlar, akıllı telefonlar ve tabletlerde görüntülenebilir.



nikon başvuru kaynağı P1100
<https://onlinemanual.nikonimglib.com/p1100/tr/>



- Fotoğraf makinesi askısı için delik
- Ayar kadrantı
- Açma/kapama düğmesi/açık lambası (şarj lambası)
- Çevirmeli ayar düğmesi
- Mikrofon (stereo)
- Dahili flaş
- ⚡ (flaş açma) kontrolü
- Objektif
- Kontrol halkası
- Zoom kontrolü
- W: Geniş aç
- T: Telefoto
- ☒ (Küçük resim izleme
- Q: İzleme zoom işlevi
- Otomatik-zamanlama lambası
- Kırmızı göz azaltma lambası
- AF yardımcı aydınlatması
- Deklanşör
- Fn (fonksiyon) düğmesi
- z (geri-adımlı zoom) düğmesi
- Yan zoom kontrolü
- W: Geniş aç
- T: Telefoto
- Aksesuar kızıağı
- Dioptri ayar kontrolü
- Harici mikrofon konektör kapağı
- Konektör kapağı
- Aksesuar bağlantısı
- HDMI mikro konektörü (Tip D)
- USB konektörü
- Hoparlör
- Elektronik vizör
- Göz sensörü
- IC (ekran) düğmesi
- ⌂ (AE-L/AF-L) düğmesi
- Netleme modu seçici
- ☑ (film kayıt) düğmesi
- ☒ (izleme) düğmesi
- DISP (ekran) düğmesi
- ☑ (seçeneğı uygulama) düğmesi
- Dönebilen çoklu seçici (çoklu seçici)
- Çoklu seçicide yukarı, aşağı, sola veya sağa basmak ▲, ▼, ◀ veya ▶ olarak ifade edilir.
- ☑ (silme) düğmesi
- MENU (menü) düğmesi
- Pil yuvası/hafıza kartı yuvası kapağı
- Güç konektör kapağı (isteğe bağlı AC adaptörü için)
- Tripod soketi
- Ekran

- Fotoğraf makinesi ekranında görüntülenen menü öğeleri [] (köşeli parantez) içinde verilmiştir.

Başlarken

Askının takılması

Askıyı fotoğraf makinesinin sol ve sağ tarafından bağlayın.

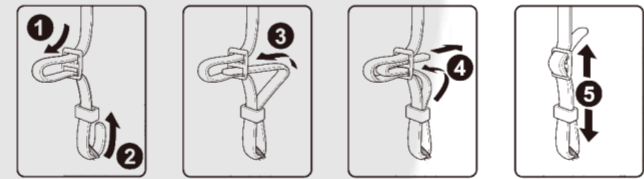

Objektif kapağı ve objektif koruyucunun takılması/çıkartılması

- Fotoğraf makinesiyle görüntü çekmediğiniz zamanlarda objektifi korumak için objektif kapağını takın.
- Objektif koruyucu takılıyken, görüntüyü olumsuz etkileyen ışığı keser ve fotoğraf makinesini korumaya yardımcı olur. Flaş kullanarak çekim yaptığınızda veya çekim yapmak için AF yardımcı aydınlatması gerekli olduğunda objektif koruyucuyu kullanmayın.
- Objektif koruyucuyu takmadan/çıkarmadan önce fotoğraf makinesini kapatın.

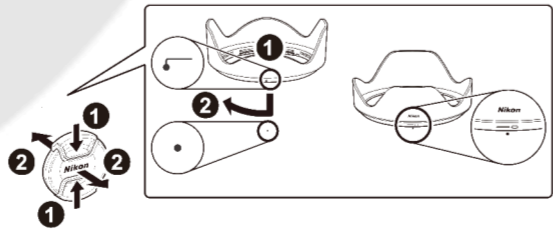

Pil ve hafıza kartının takılması

- Pil yuvası/hafıza kartı yuvası kapağını açın.



2 Pil ve hafıza kartını takın.

- Pilin artı ve eksi kutupları doğru yönde olacak şekilde turuncu pil mandalını (1) hareket ettirin ve pili yuvasına (2) iyice oturtun.

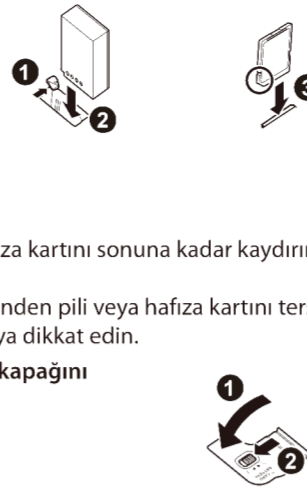

- Yerine oturuncaya kadar hafıza kartını sonuna kadar kaydırın (1).
- Bir arızıya neden olabileceğinden pili veya hafıza kartını ters veya geriye doğru takmamaya dikkat edin.

3 Pil yuvası/hafıza kartı yuvası kapağını kapatın.



Pilin şarj edilmesi

Kullanmadan önce sağlanan EN-EL20a Şarj Edilebilir Li-ion Pili şarj edin. Pil fotoğraf makinesine takılıyken, pili şarj etmek için ayrı olarak satılan UC-E25 USB Kablosunu (her iki ucunda C Tipi (Type-C) konektörler bulunur) kullanarak fotoğraf makinesini isteğe bağlı EH-8P AC Adaptörüne bağlayın. • EH-8P AC Adaptörü, sağlanan USB kablosu kullanılarak bağlanamaz.

■ Pilin kullanılması ile ilgili notlar

"Emniyetiniz için" (arka sayfada) ve "Ürünün bakımı" ve "Pil" (arka sayfada) bölümündeki uyarı ve dikkat ibarelerini okuyun ve bunlara uyun.

1 EN-EL20a'yı fotoğraf makinesine takın.



- Ayrı olarak satılan UC-E25 USB Kablosunu (her iki ucunda C Tipi (Type-C) konektörler bulunur) fotoğraf makinesine bağlayın ve ardından isteğe bağlı EH-8P AC Adaptörünü bağlayın (1). AC adaptörünü ev tipi elektrik prizine takın. Takma ve çıkarma sırasında fişi düz tutun.

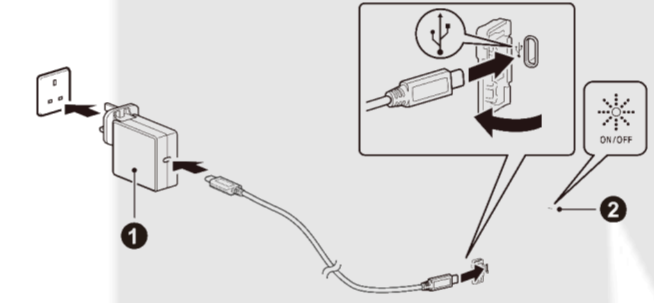

- Pil şarj edilirken açık lambası (şarj lambası) (1) yanıp söner. Şarj işlemi tamamlandığında açık lambası (şarj lambası) söner.
- Boşalmış bir pil yaklaşık 3 saat içinde tamamen şarj olur.
- Şarj işlemi tamamlandığında USB kablosunu çıkarın. Konektörleri ayırırken düz tuttuğunuzdan emin olun.
- Fişin şekli satın aldığınız ülke veya bölgeye göre farklılık gösterir.

■ Pil şarj etme ile ilgili notlar

- Açık lambası (şarj lambası) hızlı bir şekilde yanıp sönyorsa, aşağıda açıklanan nedenlerden biri nedeniyle pil şarj edilemiyordu.
 - Ortam sıcaklığı şarj işlemi için uygun değil.
 - USB kablosu veya AC adaptörü düzgün bağlanmamış.
 - Pil hasar görmüş.
- Pil şarj olurken fotoğraf makinesi çalıştırılabilir, ancak şarj süresi artar. Fotoğraf makinesi çalışırken açık lambası (şarj lambası) söner.

Uç: Fotoğraf makinesinin pilinin EH-73P AC Şarj Adaptörü ile şarj edilmesi (ayrı olarak satılır)

Fotoğraf makinesi pili, EH-73P AC Şarj Adaptörü (ayrı olarak satılır) ile de şarj edilebilir. Sağlanan USB kablosunu fotoğraf makinesinin USB konektörüne takın ve ardından fişi bir elektrik prizine takın. Takma ve çıkarma sırasında fişi düz tutun.

Uç: USB C Tipi (Type-C) konektörlerle donatılmış ve USB PD (güç iletimi) standartlarına uygun üçüncü taraf AC adaptörleri ile şarj

- Fotoğraf makinesi pili, üçüncü taraf AC adaptörleri ile de şarj edilebilir. USB PD (güç iletimi) standartlarına uygun ve USB Tip C (Type-C) konektörlerle donatılmış bir AC adaptörü kullanın.
- 15 W (5 V/3 A) veya daha fazla çıkışı destekleyen bir AC adaptörü kullanın.
- Fotoğraf makinesine bağlamak için her iki ucu C Tipi (Type-C) olan bir USB kablosu kullanın.
- Tüm üçüncü taraf AC adaptörlerinin ve USB kablolarının fotoğraf makinesini pilini şarj edebileceğini garanti etmiyoruz.

Uç: Fotoğraf makinesinin pilini şarj etmek için bir bilgisayara bağlanma

- Pili şarj etmek için birlikte verilen USB kablosunu kullanarak fotoğraf makinesini bir bilgisayara da bağlayabilirsiniz.
- Bir bilgisayara bağlandığında fotoğraf makinesi açılır ve şarj olmaya başlar. Fotoğraf makinesi kapalıysa şarj durur.
- Model ve ürünün teknik özelliklerine bağlı olarak, bazı bilgisayarlar pili şarj etmek için akım sağlamaz.

Ekranın açılması

Ekranı hareket ettirirken aşırı kuvvet uygulamayın ve bağlantının hasar görmemesi için ekranın ayarlanabilir mesafesi içinde yavaşça hareket ettirin.

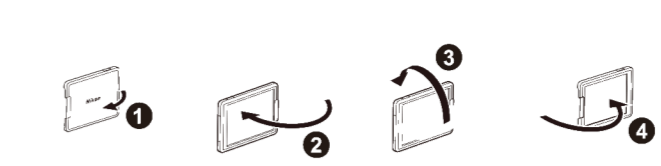

Fotoğraf makinesinin kurulumu

Fotoğraf makinesi ilk kez açıldığında, dil seçim ekranı ile makinenin saat ayarı ekranı görüntülenir.

1 Fotoğraf makinesini açmak için açma/kapama düğmesine basın.



2 Bir dili vurgulamak için çoklu seçicide ▲▼ düğmelerine ve seçmek için Ⓞ düğmesine basın.

- Görüntülenen diller ülke veya bölgeye göre değişiklik gösterebilir.

3 [Evet] öğesini seçin ve Ⓞ düğmesine basın.

4 Yerel saat diliminizi vurgulayın ve Ⓞ düğmesine basın.

- Yaz saati uygulaması seçeneğini açmak için ▲ düğmesine basın; haritanın üstünde % simgesi görüntülenecektir. Yaz saati uygulamasını kapatmak için ▼ düğmesine basın.

5 ▲▼ düğmelerine basarak tarih biçimini seçin ve Ⓞ düğmesine basın.

- Tarih ve saati ayarlayın.
 - Öğeleri vurgulamak için ◀▶ düğmelerine ve değiştirmek için de ▲▼ düğmelerine basın.
 - Dakika alanını seçin ve ayarı onaylamak için Ⓞ düğmesine basın.

7 İstediğiniz [Evet] öğesini vurgulamak için ▲▼ düğmelerine ve ardından Ⓞ düğmesine basın.

- Kurulum tamamlandıktan sonra, fotoğraf makinesi çekim ekranına geçer.

Temel çekim ve izleme işlemleri

Durağan görüntü çekimi

☑ (otomatik) modu burada örnek olarak kullanılmıştır. ☑ (otomatik) modu çeşitli çekim koşullarında genel çekim yapmanızı sağlar.

1 Çevirmeli ayar düğmesini ☑ konumuna çevirin.

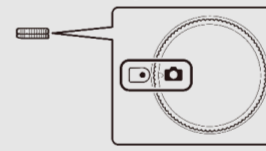

2 Çekim ekranında pil seviyesini (1) ve kalan poz sayısını (2) kontrol edin.

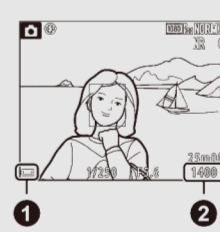

3 Fotoğraf makinesini sabit tutun.

- Parmaklarınızı ve diğer nesnelere objektif, flaş, AF yardımcı aydınlatması, göz sensörü, mikrofon ve hoparlörden uzak tutun.

4 Resmi çerçeveledirin.

- Zoom objektifi konumunu değiştirmek için zoom kontrolünü veya yan zoom kontrolünü hareket ettirin.
- Yakınlaştırmak için T (1) öğesine doğru hareket edin.
- Uzaklaştırmak için W (2) öğesine doğru hareket edin.

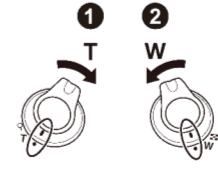

5 Deklanşöre yarım basın.

- Deklanşöre "yarım" basmak, hafif bir direnç hissettığınız noktaya kadar düğmeyi basılı tutmak anlamına gelir.



6 Parmağınızı kaldırmadan, deklanşöre sonuna kadar basın.



■ Tripod kullanımı

Fotoğraf makinesini tripod taktıktan sonra fotoğraf makinesinin objektifi yakınlaştırmak veya uzaklaştırmak düşümeceğinden emin olun.

Tripodun bir ayağını konuya doğru uzatın ve diğer iki ayağı kendinize doğru eşit mesafeye getirin.

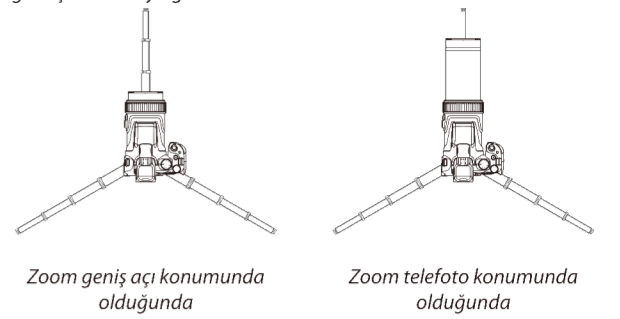

Filmlerin kaydedilmesi

Çekim ekranını görüntüleyin ve film kaydına başlamak için Ⓞ (☑ film kayıt) düğmesine basın. Kaydı sonlandırmak için Ⓞ (☑) düğmesine tekrar basın.

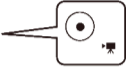

Resimlerin izlenmesi

1 Tam çerçeve izleme moduna girmek için ☒ (izleme) düğmesine basın.



2 Görüntülenecek resmi seçmek için çoklu seçiciyi kullanın.

- Çoklu seçicide önceki resmi görüntülemek için ▲◀ veya sonraki resmi görüntülemek için ▼▶ düğmelerini kullanın.
- Resimleri hızlıca kaydırmak için ▲▼◀▶ düğmelerini basılı tutun.
- Kaydedilmiş bir filmi izlemek için Ⓞ düğmesine basın.
- Çekim moduna dönmek için ☒ düğmesine veya deklanşöre basın.

Fotoğraf makinesinin bakımı

■ Saklama

Fotoğraf makinesi uzun bir süre kullanılmayacaksa pilleri çıkarın. Fotoğraf makinesini küflenmeye karşı korumak için en az ayda bir kere sakladığınız yerden çıkarın. Fotoğraf makinesini açın ve tekrar kaldırmadan önce deklanşöre birkaç kez basın. Fotoğraf makinesini aşağıda belirtilen yerlerde saklamayın:

- Yeterli havalandırma olmayan veya nem oranının %60'ın üzerinde olduğu yerlerde
- Sıcaklığın 50°C'nin üzerinde veya -10°C'nin altında olduğu yerlerde
- Televizyon veya radyo gibi güçlü elektromanyetik dalgalar yayan cihazların yanında

Sorun Giderme

Aşağıdaki adımları izleyerek fotoğraf makinesiyle ilgili sorunları çözebilirsiniz. Satıcınıza veya yetkili Nikon servis temsilcinize danışmadan önce bu listeyi kontrol edin.

ADIM 1 Sık karşılaşılan sorunların listesini kontrol edin.

Sık karşılaşılan sorunlar ve çözümleri, *Başvuru Kaynağının* sorun giderme bölümünde listelenmiştir.

ADIM 2 Fotoğraf makinesini kapatın ve pili çıkarın, ardından yaklaşık bir dakika bekleyin, pili yeniden takın ve fotoğraf makinesini açın.

☑ Fotoğraf makinesi, çekimden sonra hafıza kartına veri yazmaya devam edebilir. Pili çıkarmadan önce en az bir dakika bekleyin.

Nikon web sitelerinde arama yapın.

- Destek bilgileri ve sık sorulan soruların yanıtları için ülkenizin veya bölgenizin web sitesini ziyaret edin (bu sayfanın sol üst köşesindeki "Nikon kullanıcı desteği" bölümüne bakın).
- Fotoğraf makineniz için en son donanım yazılımını indirmek için şu adresi ziyaret edin: <https://downloadcenter.nikonimglib.com/>

ADIM 4 Yetkili Nikon servis temsilcisine danışın.

Emniyetiniz için

Maddi hasarı veya kendinizin ya da diğer insanların yaralanmasını önlemek için, bu ürünü kullanmadan önce "Emniyetiniz için" bölümünü tamamen okuyun. Bu güvenlik talimatlarını okuduktan sonra, gelecekte bayırmak üzere kolay erişilebileceğiniz bir yerde saklayın.

⚠ TEHLİKE: Bu simge ile işaretlenen önlemlere uyulmaması yüksek ölüm veya ciddi yaralanma riski taşır.

⚠ UYARI: Bu simge ile işaretlenen önlemlere uyulmaması ölüme veya ciddi yaralanmaya neden olabilir.

⚠ DİKKAT: Bu simge ile işaretlenen önlemlere uyulmaması yaralanmaya veya maddi hasara neden olabilir.

UYARI

Yürürken veya bir araç kullanırken kullanmayın.

Bu önlemin alınmaması kazalara ya da başka yaralanmalara neden olabilir.

Bu ürünü parçalarına ayırmayın veya ürün üzerinde değişiklik yapmayın. Düşme veya başka bir kaza sonucunda açığa çıkan iç parçaları dokunmayın. Bu önlemlere uyulmaması elektrik çarpmasına veya başka yaralanmalara neden olabilir.

Ürünün duran, ısı veya alışılmadık kokular oluştuğrması gibi anormallikler fark ederseniz derhal pili çıkarın veya güç kaynağını bağlantısını kesin. Kullanmaya devam edilmesie yangına, yanıklara veya başka yaralanmalara neden olabilir.

Kuru tutun. Islak ellerle dokunmayın. Fişe ıslak ellerle dokunmayın. Bu önlemlere uyulmaması yangına veya elektrik çarpmasına neden olabilir.

Bu ürün açırken veya prize takılıyken cildinizin ürüne uzun süre temas halinde kalmasına izin vermayın.

Bu önleme uyulmaması düşük sıcaklık yanıklarına neden olabilir.

Bu ürünü propan, benzin veya aerosoller gibi yanıcı toz veya gazların bulunduğu yerlerde kullanmayın.

Bu önleme uyulmaması patlamaya veya yangına neden olabilir.

Flaşi motorlu bir araç sürücüsüne doğrultmayın.

Bu önleme uyulmaması kazalara neden olabilir.

Bu ürünü çocukların ulaşamayacağı bir yerde tutun.

Bu önleme uyulmaması yaralanmaya veya ürünün arızalanmasına neden olabilir. Ayrıca küçük parçaların boğulma tehlikesi oluşturabileceğini unutmayın. **Bir çocuğun bu ürünün herhangi bir parçasını yutması durumunda hemen tıbbi yardım alın.**

Alanın boynunuzun etrafında doluştırmayın, sarmayın veya bükmeyin. Bu önleme uyulmaması kazalara neden olabilir.

Özellikle bu ürün ile kullanılmalık üzere tasarlanmayan pilleri, şarj cihazlarını, AC adaptörlerini veya USB kablolarını kullanmayın. Bu ürükle kullanılmalık üzere tasarlanın pilleri, şarj cihazlarını, AC adaptörlerini ve USB kablolarını kullanırken, şuntları yapmayın.

- Kordonlara veya kablolara zarar vermayın, üzerlerinde değişiklik yapmayın, zorla çekmeyin ya da bükmeyin; onları ağır nesnelere altına yerleştirmeyin ya da ısıya veya ateşe maruz bırakmayın.
- Bir voltajdan diğerine dönüştürmek için tasarlanın seyahat dönüştürücüleri veya DC-AC dönüştürücüleri ile kullanmayın.
Bu önlemlere uyulmaması yangına veya elektrik çarpmasına neden olabilir.

Gök gürlülüü fırtınalar sırasında ürünü şarj ederken veya AC adaptörünü kullanırken fişe dokunmayın. Bu önleme uyulmaması elektrik çarpmasına neden olabilir.

Fişin metal parçaları üzerindeki veya yakınındaki tozlar kuru bir bezle temizlenmelidir. Kullanıma devam edilmesie yangına neden olabilir.

Aşırı derecede yüksek veya düşük sıcaklıklara maruz kalan yerlerde çıplak ellerle dokunmayın. Bu önleme uyulmaması yanıklara veya soğuk ısırmasına neden olabilir.

DİKKAT

Objektif güneşe veya diğer güçlü ışık kaynaklarına doğrultulmuş halde bırakmayın. Objektif tarafından odaklanan ışık yangına veya ürünün iç parçalarına hasar verebilir. Arka planı aydınlatılmış konuların çekimini yaparken güneşi çerçeveden oldukça uzaktaki tutun. Güneş çerçeveye yakın olduğunda fotoğraf makinesinin içine odaklanan güneş ışığı yangına neden olabilir.

Kullanımı yasak olduğunda bu ürünü kapatın. Kablosuz ekipmanların kullanımı yasak olduğunda kablosuz özelliklerini devre dışı bırakın. Bu ürünün oluşturduğu radyo frekans emisyonları uçakta veya hastaneler ya da diğer sağlık tesislerinde bulunan ekipmanlarla karışabilir.

Bu ürün **uzun bir süre kullanılmıyacaksa pili çıkarın** ve AC adaptörünün bağlantısını kesin. Bu önleme uyulmaması yangına veya ürünün arızalanmasına neden olabilir.

Objektifin hareket eden parçalarına veya diğer hareket eden parçalara dokunmayın. Bu önleme uyulmaması yaralanmalara neden olabilir.

Flaşi ciltle veya cisimlerle temas halinde veya çok yakın durumda patlatmayın. Bu önleme uyulmaması yanıklara veya yangına neden olabilir.

Fotoğraf makinesi aksesuar kızığına takılan bir flaş ünitesi kullanırken dahili flaş kaldırmayın. Bu önleme uyulmaması yangına veya ürünün arızalanmasına neden olabilir.

Ürünü, kapalı bir otomobilin içi veya doğrudan güneş ışığı gibi aşırı derecede yüksek sıcaklıklara uzun bir süre maruz kалаacağı yerlerde bırakmayın. Bu önleme uyulmaması yangına veya ürünün arızalanmasına neden olabilir.

Fotoğraf makinesini bir tripod veya benzer aksesuar takılıyken taşımayın. Bu önleme uyulmaması yaralanmaya veya ürünün arızalanmasına neden olabilir. **Ürünü kalp pillerinden ve diğer medikal cihazlardan en az 5 cm uzaktaki tutun.** Yakın mesafedeki medikal cihazlar üründeki mknatsız veya mknatsızlardan etkilenebilir.

TEHLİKE (Piller)

Pilleri yanlış kullanmayın. Aşağıdaki önlemlere uyulmaması pillerin sızıntı yapmasına, aşırı ısınmasına, patlamasına veya tutuşmasına neden olabilir:

- Yalnızca bu ürükle kullanılması için onaylanan şarj edilebilir piller kullanın.
- Pilleri ateşe veya aşırı derecede yüksek ısıya maruz bırakmayın.
- Parçalarına ayırmayın.
- Kolyeler, saç tokaları veya diğer metal cisimler ile dokunarak terminallere kısa devre yaptırmayın.
- Pilleri veya pillerin taktığıdı ürünleri, güçlü fiziksel darbelerle maruz bırakmayın.
- Pillerin üzerine basmayın, pilleri çivilerle delmeyin veya pillere çekilce vurmayın.

Yalnızca belirtildiği gibi şarj edin. Bu önleme uyulmaması pillerin sızıntı yapmasına, aşırı ısınmasına, patlamasına veya tutuşmasına neden olabilir.

Pil sıvısı gözlerle temas ederse bolca temiz suyla yıkayın ve hemen tıbbi yardım alın. Harekete geçmeyi ertelemek göz yaralanmalarına neden olabilir.

Havayolu personelinin talimatlarını izleyin. Yüksek rakımlarda gözetimsiz bırakılan piller sızıntı yapabilir, aşırı ısınabilir, patlayabilir veya tutuşabilir.

UYARI (Piller)

Pilleri çocuklann ulaşamayacağı bir yerde tutun. Bir çocuğun bir pili yutması durumunda hemen tıbbi yardım alın.

Pilleri evcil hayvanların ve diğer hayvanların erişemeyeceği bir yerde tutun. Piller, hayvanlar tarafından ısırdığı, çiğnendiği veya başka şekilde hasar gördüğü takdirde sızıntı yapabilir, aşırı ısınabilir, patlayabilir veya tutuşabilir.

Pilleri suya daldırmayın veya yağmura maruz bırakmayın. Bu önleme uyulmaması yangına veya ürünün arızalanmasına neden olabilir. Islanrsa ürünü hemen bir havlu ya da bezle bir nesneyle kurulayın.

Pillerde renk bozulması veya deformasyon gibi değişiklikler fark edecek olursanız hemen kullanmayı bırakın. Belirtilen sürede şarj olmaması durumunda EN-EL20a şarj edilebilir pilleri şarj etmeyi durdurun. Bu önlemlere uyulmaması pillerin akmasına, aşırı ısınmasına, parçalanmasına veya alev almasına neden olabilir.

UYARI (Piller)

Pillerle artık ihtiyaç kalmadığında bantla terminallerini yalıtımını sağlayın. Metal nesnelere terminallerle temas etmesi aşırı ısınmaya, parçalanmaya veya yangına sebep olabilir.

Pil sıvısı bir insanın cildine veya kıyafetlerine temas ederse etkilenen alanı hemen bolca temiz suyla yıkayın. Bu önleme uyulmaması cilt tahrişine neden olabilir.

Bildirimler

- Bu ürünlle birlikte verilen dokümantasyonun hiçbir bölümü, Nikon'un önceden verdiği yazılı izin olmadan çoğaltılamaz, yayınlanamaz, kopyalanamaz, bir geri alma sisteminde saklanamaz veya herhangi bir şekilde başka bir dile çevrilemez.
- Bu dokümantasyonda yer alan görseller ve ekran görüntileri gerçek üründen farklı olabilir.
- Nikon, bu dokümantasyonda yer verilen donanım ve yazılımın görünümünü ve teknik özelliklerini önceden haber vermeksizin, istediği zaman değiştirme hakkını saklı tutar.
- Nikon, bu ürünün kullanım sonucu oluşan hasarlara karşı sorumlu tutulamaz.
- Bu dokümantasyondaki tüm bilgiler doğru ve eksiksiz olmasına büyük bir özen gösterilmiştir; hata veya eksiklikleri bildirgenizdeki Nikon temsilcisine (adresler ayrıca temin edilir) bildirmenizi rica ederiz.

Kopyalama veya reproduksiyon yasağı ile ilgili bildirim

Tarayıcı, dijital fotoğraf makinesi veya başka bir cihaz aracılığıyla dijital olarak kopyalanmış veya çoğaltılmış materyale sahip olmanın yasalar tarafından cezalandırılabileceğini unutmayın.

• Kopyalanması veya çoğaltılması yasalar tarafından yasaklanan öğeler
Kağıt para, madeni para, menkul kıymet, devlet tahvilii veya yerel devlet tahvillerini, bu tür Kopyaları veya reproduksiyonları "Örnek-Kopya" olarak damgalanmış olsa bile kopyalamayın veya çoğaltmayın.

Yabancı: bir ülkede dolaylımdaki kağıt para, madeni para veya menkul kıymetlerin kopyalanması veya reproduksiyonu yasaktır.

Önceden resmi izin alınmadıkça, resmi kurum veya kuruluşlar tarafından verilen kullanılmamış posta pullarının veya kartpostalların kopyalanması veya reproduksiyonu yasaktır.

Resmi kurumlar tarafından verilen pulların ve yasalarn öngördüğü onaylı belgelerin kopyalanması veya reproduksiyonu yasaktır.

• Bazı kopyalar ve reproduksiyonlar ile ilgili uyarılar

Resmi kurumlar, özel şirketler tarafından ihraç edilen menkul kıymetlerin (hisse senetleri, bonolar, çekler, hediye çekleri vb.), abonman biletleri veya kupon biletlerinin kopyaları veya reproduksiyonu hakkında, bir şirket tarafından ticari kullanım için asgari sayıda gerekli kopyanın sağlanması gerektiği durumlarda dışımda uyarılar yayımlamıştır. Ayrıca, resmi kurumlar tarafından verilen pasaportları, kamu kurumları ve özel gruplar tarafından verilen lisansları, kimlik kartlarını ve giriş kartları ve diğer kupaıları gibi biletleri kopyalamayın veya çoğaltmayın.

• Telif hakkı bildirimlerine uyun

Telif hakkı yasaı altında, telif hakkı olan eserlerin fotoğrafı fotoğraf makinesi ile çekilen fotoğrafları veya yapılan kayıtları telif hakkı sahibinin izni olmadan kullanılamaz. Kişisel kullanım için geçerli istisnalar vardır, ancak sergi veya canlı performansları fotoğrafları veya kayıtları olması durumunda kişisel kullanımın bile kısıtlanabileceğini unutmayın.

Nikon markalı aksesuarlar

Bu ürün Nikon markalı aksesuarlarla kullanılmak üzere tasarlanmıştır. Nikon markalı olmayan aksesuarların kullanılması açığa atfedilebilecek arızalar veya tutuşma ve alev alma gibi kazalarda kullanılmama hasarlarından Nikon sorumlu değildir. Bu durumlarda, Nikon ürünlerinizin onarımı Nikon garantinizin kapsamında olmaz. Lütfen bu hususu önceden alnadığınızdan emin olun.

Piller

EN-EL20a şarj edilebilir Li-ion piller yalnızca Nikon ürünleriyle kullanım içindir. Nikon, EN-EL20a ile uyumlu olmayan şarj cihazları veya diğer ürünlerle kullanımdan kaynaklanan herhangi bir arıza veya kazadan sorumlu değildir.

• Sahte pillere dikkat edin. Bu tür piller fotoğraf makinesinin tam potansiyeline ulaşmasına izin vermez ve pillerin aşırı ısınmasına, tutuşmasına, yirtılmasına veya sızdırma yapmasına neden olabilir.
• EN-EL20a Şarj Edilebilir Li-ion Pili, orijinal bir Nikon ürünü olduğunu gösteren bir Nikon hologramı taşır.

Yeni Nikon EN-EL20a şarj edilebilir Li-ion Pili

● Veri depolama cihazlarının atılması

Görüntülerin silinmesi veya hafıza kartı gibi veri saklama cihazlarının formatlanması sonucunda orijinal görüntü verilerinin tamamen silinmeyeceğini lütfen unutmayın.

Atılmış saklama cihazlarında bulunan silinmiş dosyalar bazı durumlarda piyasada bulunabilir yazılımlar kullanılarak kolayca kurtarılabilir. Bunun sonucunda kişisel görüntü verileri kişi niyeti kullanılmabilir. Bu tür verilerin gizliliğinin sağlanması kullanıcının sorumluluğundadır.

Veri depolama cihazlarını atmadan veya bir başka kişiye vermeden önce ayarlar menüsünde **→ [Tümünü sıfırla]** seçeneği aracılıyla fotoğraf makinesinin tüm ayarlarını sıfırladığınızdan emin olun. Sıfırlama işlemini tamamladıktan sonra piyasada bulabileceğiniz temizleme yazılımlarından birini kullanarak tüm verileri izni veya cihazı ayarlar menüsündeki **→ [Kartı formatla]** seçeneğiyle formatlayın ve ardından cihazı kişisel bilgilerinizi içermeyen görüntülerle (ör. gokyüzü görüntüleri gibi) tam kapasitesine kadar doldurun. Yaralanmaya veya maddi hasara neden olmamak için hafıza kartlarını fiziksel olarak imha ederken gerekli özeni gösterin.

☑ Önemli resimler çekmeden önce

Önemli olaylarda (evlenme törenleri veya seyahatler gibi), resim çekmeden önce fotoğraf makinenizin doğru çalıştığından emin olmak için mutlaka deneme çekimleri gerçekleştirin. Nikon, bu ürünün doğru çalışmamasından kaynaklanacak zararlardan veya kâr kayıplarından hiçbir şekilde sorumlu değildir.

☑ Yaşam boyu öğrenim

Nikon'un "Yaşam boyu öğrenim" adı altındaki ürün destek ve eğitimini, düzenli olarak güncellenmekte olan, aşağıdaki İnternet sitelerinden izleyebilirsiniz:

- ABD'deki kullanıcılar için:** <https://www.nikonusa.com/>
- Kanada'daki kullanıcılar için:** <https://www.nikon.ca/>
- Meksika'daki kullanıcılar için:** <https://www.nikon.com.mx/>
- Latin Amerika'daki kullanıcılar için:** <https://www.nikonamericalatina.com/>
- Avrupa'daki kullanıcılar için:** <https://www.nikoneurope.com>
- Asya, Okyanusya, Orta Doğu ve Afrika'daki kullanıcılar için:** <https://www.nikon-asia.com/>

En son ürün haberleri, ipuçları, sık sorulan sorulara (SSS) verilen yanıtlar, dijital görüntüleme ve fotoğrafçılık hakkındaki genel tavsiyelere ulaşmak için bu siteleri ziyaret etmeniz önerilir. Daha fazla bilgi için en yakın Nikon temsilcisine başvurabilirsiniz. İletişim bilgileri için aşağıdaki URL'ye bakın: <https://imaging.nikon.com/>

Ürünün bakımı

■ Fotoğraf makinesi

- Fotoğraf makinesine güçlü darbe uygulamayın** Ürününüz güçlü darbeye veya titreşime maruz kaldığında bozulabilir. Buna ek olarak objektife dokunmayın veya kuvvet uygulamayın.
- Kuru tutun** Cihaz suya sokulursa veya yüksek seviyede neme maruz kalırsa zarar görecektir.

- Formatlama** Pek çok hassas devreden oluştuğu için hiçbir koşulda fotoğraf makinesini sökmeyin.
- Ani sıcaklık değişimlerinden kaçının** Fotoğraf makinesini sıcak bir ortamdand soğuk bir ortama veya *tam tersi* şekilde almak, fotoğraf makinesinin içinde ve dışında zarar verici yoğunlaşmaya neden olabilir. Sıcaklık değişikliklerine karşı fotoğraf makinesini ağız kapalı bir çanta veya plastik bir kutuya yerleştirin. Yeni sıcaklığa alışması için belirli bir süre geçtikten sonra fotoğraf makinesi çanta veya kutudan çıkarılabilir.

- Güçlü manyetik alanlardan uzak tutun** Makinenizi güçlü elektromanyetik dalga yayan cihazların yakınında veya manyetik alanlarda kullanılmayın veya saklamayın. Bu durum veri kaybına veya fotoğraf makinenizin düzgün çalışmasına neden olabilir.
- Objektif güneşe doğrultmayın** Fotoğraf makinesini çekim sırasında veya objektif kapadı olmadan gözetimizin dışında braktığınızda güneşe veya güçlü ışık kaynaklarına doğrultmaktan kaçının. Güneş ışığı gibi güçlü ışık kaynakları objektiften geçerken daha da yoğunlaşarak objektifin dahili parçalarını deforme olmasına yol açabilir ya da görüntü sensöründe renk bozulması veya aşırı ısınmaya neden olabilir. Özellikle objektif telefoto konumundayken sadece birkaç saniye için güneşe doğrultulduğunda bile fotoğraf makinesi hasar görebilir.

- Objektifin dahili parçaları deforme olduğunda fotoğraf makinesi pozlama kontrolü yapamayabilir.** Görüntü sensöründe renk bozulması veya aşırı ısınma meydana gelirken, görüntülerde dengsizlik gözlemlenebilir. Fotoğraf makinesini kullanmadığınız zamanlarda objektif kapakını takılı tutmanız tavsiye edilir.
- Taşıma ve nakliye sırasında dikkat edilecek hususlar** Taşıma ve nakliye işlemini ürünün orijinal kutusu ile yapınız ve ambalajın tamamen kapalı olduğuna emin olunuz. Taşıma ve nakliye sırasında ürüne maksimum dikkat gösterilmelidir. Ambalaja ve pakete zarar verebilecek diğer etkenlere (nem, su, darbe, vb.) karşı koruyunuz. Taşıma sırasında oluşacak çarpma, düşürme ve etkiler karşısında cihaz garantisizdir veya kalıcı hasarlar oluşabilir. Bu tip hasarlara maruz kalmış ürünler satış kapsamında işlem görmezycektir.

- Lazerler ve diğer parlak ışık kaynakları** Fotoğraf makinesinin sensörü sensörü hasar görebileceğinden lazerler ve diğer aşırı derecede parlak ışık kaynaklarını objektife yöneltmeyin.
- Güç kaynağını veya hafıza kartını okumadan önce ürünü kapatın** Asla makine açikken veya resim kaydı ya da silinmesi sırasında pili çıkarmayın. Bu tür durumlarda gücün kesilmesi veri kaybına neden olabilir veya hafıza kartı veya iç devrelerde hasara sonuçlanabilir.
- Ekran ile ilgili notlar**
 - Ekranlar (elektronik vizörler dahil olmak üzere) çok yüksek hassasiyetle üretilmişlerdir; piksellerin en az %99,99'u etkindir, en fazla %0,01'i eksiik veya hatalıdır. Bu yüzden bu ekranlar her zaman yanık kalan (beyaz, kırmızı, mavi veya yeşil) veya hiç yanmayan (siyah) pikseller içerebilir, bu bir arıza değildir ve cihazla kaydedilen görüntüleri etkilemez.
 - Ekrandaki görüntülerin parlak ışıkta görülmesi daha güç olabilir.
 - Ekranın veya işlev bozukluğuna neden olabileceğinden ekrana basıncı uygulamayın. Ekranın kırılması durumunda, kırık camdan kaynaklanacak yaralanmalara karşı dikkatli olun ve likit kristalin tene değmemesine, göze veya ağıza çarpmasına büyük özen gösterin.

■ Pil

- Kullanım için önlemler**
 - Pilin kullanımdan sonra ısınabileceğini unutmayın.
 - Hasara veya arızaya yol açabileceğinden pili 0°C'nin altındaki ortam sıcaklıklarında kullanmayın.
 - Pilde aşırı ısı, dumun veya alışılmadık koku gibi herhangi bir anormallik fark ederseniz hemen kullanmayı bırakın ve satıcınıza veya yetkili Nikon servis temsilcisine danışın.
 - Pili fotoğraf makinesinden çıkardıktan sonra, yalıtılmak için plastik torba vb. bir malzemenin içine koyun.
- Pilin şarj edilmesi** Fotoğraf makinesini kullanmadan önce pil seviyesini kontrol edin ve gerekirse şarj edin. Kullanmadan önce, pili iç mekanlarda 5°C ila 35°C ortam sıcaklığında şarj edin.
 - Yüksek pil sıcaklığı pilin düzgün veya tamamen şarj olmasını engelleyebilir ve pil performansını azaltabilir. Kullanımdan sonra pil ısınabileceğini unutmayın; şarj etmeden önce pilin soğumasını bekleyin. Bu fotoğraf makinesine takılmış pil AC adaptörü veya bilgisayar aracılığıyla şarj edilirken pil 0°C'nin altındaki veya 50°C'nin üzerindeki pil sıcaklıklarında şarj olmaz.
 - Pil performansının düşmesine yol açabileceği için pil tamamen dolduğunda şarja devam etmeyin.
 - Pil sıcaklığı şarj etme esnasında artabilir. Fakat bu bir işlev bozukluğu değildir.

- Yedek pil bulundurulması** Önemli anlarda fotoğraf çekerken mümkünse tam şarjlı yedek piller bulundurun.

● Soğuk havalarda pil kullanımı

Soğuk günlerde pillerin kapasitesi düşer. Biten pil düşük bir sıcaklıkta kullanılırsa, fotoğraf makinesi açılmayabilir. Gerekli olması olasılığına karşı soğuk olmayan bir yerde yedek pil bulundurun. Soğuk bir pil ısındığında kaybettiği şarjın bir kısmını geri kazanabilir.

- Pil terminalleri** Pil kutuplarının kirlı olması fotoğraf makinesinin çalışmasını engelleyebilir. Pil kutupları kirlenirse kullanımdan önce temiz ve kuru bir bezle silin.
- Boşalmış pilin şarj edilmesi** Fotoğraf makinesine boşalmış pil yerleştirildiğinde fotoğraf makinesinin açılıp kapatılması pil ömrünün azalmasına neden olabilir. Boşalmış pil kullanımdan önce şarj edin.
- Pilin saklanması** • Kullanılmadığında daima pili fotoğraf makinesinden çıkarın. Kullanımasa bile fotoğraf makinesindeyken çok az miktarda akım pilden çekilir. Bu da pilin aşırı boşalması ve işlevini kaybetmesiyle sonuçlanabilir.

- Uzun süreli saklama durumunda piller yılda en az bir kez yaklaşık %50 oranında şarj edilmelidir. Pili saklamadan önce %100 şarj etmeyin. Tamamen boşalmış bir pil, %100'e şarj etmek için gereken sürenin yaklaşık yarısında yaklaşık %50'ye kadar şarj olur.
- Yalıtılmak için pil plastik bir torba vb. içine koyun ve soğuk bir yerde saklayın. Pil, 15°C ila 25°C ortam sıcaklığına sahip kuru bir yerde saklanmalıdır. Pili sıcak veya çok soğuk yerlerde saklamayın.
- Pil ömrü** Oda sıcaklığında kullanılırken tam dolu bir pilin şarj seviyesinin azalma süresinde gözle görüleb bir kısalma olması, pilin değiştirilmesi gerektiği anlamına gelir. Yeni bir pil satın alın.

- Kullanılmış pillerin geri dönüşümü** Terminallerin bantla yalıtıldığından emin olduktan sonra, şarj edilebilir pilleri yerel düzenlemelere uygun bir şekilde geri dönüştürün.

■ Hafıza kartları

- Kullanım için önlemler**
 - Yalnızca Secure Digital hafıza kartlarını kullanın.
 - Hafıza kartıyla birlikte verilen dokümantasyonda açıklanan önlemleri uyguladığınızdan emin olun.
 - Hafıza kartındaki yazmaya karşı koruma anahtarını kilitleti olduğunda görüntüler çekilemez, silinemez ya da kart formatlanamaz.

- Hafıza kartlarına etiket veya çıkartma yapıştırmayın.
- Formatlama**
 - Hafıza kartını bilgisayar kullanarak formatlayın.
 - Farklı cihazlarda kullanılmış olan bir hafıza kartını bu fotoğraf makinesine ilk kez taktığınızda kartı mutlaka bu fotoğraf makinesiyle formatlayın.

- Bir hafıza kartı formatlama işleminin, hafıza kartındaki tüm resimlerin ve diğer verilerin kalıcı biçimde silinmesine yol açacağını unutmayın.** Hafıza kartı formatlama işleminden önce saklamak istediğiniz fotoğrafları kopyaladığınızdan emin olun.
 - Fotoğraf makinesi açıldığında **[Kart formatlanmamış. Kart formatlansın mı?]** mesaj görüntülünirse, hafıza kartı formatlanmalıdır. Silmek istemediğiniz veriler suya **[Hayır]** ögesini seçin. Gerekli verileri bir bilgisayara vb. kopyalayın. Hafıza kartını formatlamak istiyorsanız **[Evet]** ögesini seçin. Onay iletişimi görüntülenecektir. Formatlamayı başlatmak için **⊘** düğmesine basın.
 - Formatlama sırasında, hafıza kartına veri yazılırken veya hafıza kartından veri silinirken veya bir bilgisayara veri aktarımı sırasında aşağıdaki işlemleri gerçekleştirilmeyin. Bu önleme dikkat edilmesiese neticesinde veri kaybı olabilir veya fotoğraf makinesi ya da hafıza kartı hasar görebilir:
 - Pili veya hafıza kartını çıkarmak (çıkarmak için pil yuvası/hafıza kartı yuvası kapakını açın)
 - Fotoğraf makinesini kapatın.
 - AC adaptörünüzü bağlantısını kesin.

Ticari markalar ve lisanslar

- Windows, Microsoft Corporation şirketinin Amerika Birleşik Devletleri'nde ve/veya diğer ülkelerde ticari markası veya tescilli ticari markasıdır.
- Bluetooth* marka ismi ve logosu, Bluetooth SIG, Inc. şirketine ait tescilli ticari markalardır ve bu tür markaların Nikon tarafından kullanımı lisans altındadır.
- Apple, "App Store", Apple logoları, iPhone", iPad", Mac ve macOS, Apple Inc. şirketinin ABD ve/veya diğer ülkelerde tescilli ticari markalarıdır.
- Android, Google Play ve Google Play Logo, Google LLC kuruluşunun ticari markalarıdır.
- Android robot Google tarafından oluşturulan ve bağlantılı çalışmanın yeniden üretilmesi veya değiştirilmesiyle geliştirilmiştir ve Creative Commons 3.0 Atf Lisansı'na açıklanan şartlara uygun olarak kullanılmaktadır.
- iOS, Amerika Birleşik Devletleri'nde ve/veya diğer ülkelerde Cisco Systems, Inc. şirketinin ticari markası veya tescilli ticari markasıdır ve lisans altında kullanılmaktadır.
- SD, SDHC ve SDXC logoları SD-3C, LLC şirketinin ticari markalarıdır.
- HDMI, HDMI logosu ve High-Defnition Multimedia Interface, HDMI Licensing, LLC şirketinin ticari markaları veya tescilli ticari markalarıdır.
- Wi-Fi ve Wi-Fi logosu, Wi-Fi Alliance şirketinin ticari markaları veya tescilli ticari markalarıdır.
- Bu belgede veya Nikon ürününüzle birlikte verilen diğer dokümanlarda bahsi geçen tüm diğer ticari adlar, ilgili hak sahiplerine ait ticari markalar veya tescilli ticari markalardır.
- Use of the Made for Apple badge means that an accessory has been designed to connect specifically to the Apple products identified in the badge, and has been certified by the developer to meet Apple performance standards. Apple is not responsible for the operation of this device or its compliance with safety and regulatory standards. Please note that the use of this accessory with an Apple product may affect wireless performance.
- Bu ürünün yazılımı üçüncü taraflar tarafından telif hakkı ile korunan açık kaynaklı yazılım ile. Bu açık kaynaklı yazılımın lisanslarının şartlarını *Başvuru Kaynağı* bulabilirsiniz. <https://downloadcenter.nikonimglib.com/>

Uygunluk bilgileri

■ Kablosuz İletişim İşlevi Hakkında Notlar

● Kullanım kısıtlaması

Kablosuz cihazların kullanımı bazı ülke veya bölgelerde yasaklanmış olabilir. Geçerli tüm yerel yönetmelikler hakkında bilgi edinirin ve bunlara uygun hareket edin.

Bu cihazdaki Bluetooth verici 2,4 GHz bandında çalışmaktadır.

● Güvenlik notu

Bu ürünün avantajlarından biri, kapsama alanı içinde herhangi bir yerde kablosuz veri alışverişii için başkalarının serbestçe bağlanmasına izin vermesi olsa da, güvenlik tedbirleri uygulanmazsa aşağıdaki durumlar meydana gelebilir:

- Veri hırsızlığı: Kötü niyetli üçüncü taraflar, kullanıcı kimliklerini, parolaları ve diğer kişisel bilgileri çalmak için kablosuz veri iletimlerini müdahale edebilir.
- Yetkisiz erişim: Yetkisiz kullanıcılar ağa erişim sağlayabilir ve verileri değiştirilebilir veya başka kötü amaçlı eylemler gerçekleştirebilir. Kablosuz ağların tasarımı nedeniyle, özel saldırıların güvenlik önlemleri alınsa bile yetkisiz erişime izin verebileceğini unutmayın.
- Güvenilir olmayan ağlar: Açık ağlara bağlanmak yetkisiz erişime neden olabilir. Sadece güvenli ağlar kullanın.
- Normalde Wi-Fi (kablosuz LAN) ürünlerinde bulunan güvenlik özelliklerinin ayarlarının yapılandırılması, yukarıda açıklanan sorunların ortaya çıkma olasılığıı azaltacaktır.
- Bir ürünü güvenli ayarlarını yapılandırmadan kullanırsanız oluşabilecek sorunları tam olarak anlamalısınız. Ürünü kullanmadan önce güvenlik ayarlarını kendi takdirinize bağlı olarak yapılandırmak sizin sorumluluğunuzdadır.

● Bu ürünün yurt dışına ihraç ederken veya taşıırken alınacak önlemler
Bu ürün Amerika Birleşik Devletleri İhracat İdaresi Yönetmelikleri (EAR) ile kontrol edilmektedir. Bu yazının yazıldığı an itibarıyla ambargoya veya özel kontrollere tabi aşağıdaki ülkeler dışındaki diğer ülkelere ihracat için Amerika Birleşik Devletleri hükümetinin izni gerekli değildir: Küba, İran, Kuzey Kore, Sudan ve Suriye (liste değişebilir).

■ Avrupa'daki ve AB mevzuatına uyan ülkelerdeki müşteriler için bildirim

● Uygunluk beyanı

İşbu belgeyle, Nikon Corporation COOLPIX P1100 tipi radyo cihazının 2014/53/EU Yönetmeliği ile uyumlu olduğunu beyan eder.

CE

AB uygunluk beyanının tam metni, aşağıdaki İnternet adresinde bulunabilir:

https://imaging.nikon.com/imaging/support/pdf/DoC_N2323.pdf

■ Avrupa'daki kullanım kısıtlaması

- Wi-Fi**
 - Çalışma frekansı: 2412–2462 MHz (1-11 kanal)
 - Maksimum çıkış gücü (EIRP): 6,0 dBm

Bluetooth

- Çalışma frekansı:
 - Bluetooth: 2402–2480 MHz
 - Bluetooth Düşük Enerji: 2402–2480 MHz
- Maksimum çıkış gücü (EIRP):
 -